



**گروه بازرگانی
پایا گسترش
خورشید تابان**



WWW.PAYAGOSTARESH.IR

گروه بازرگانی پایا گسترش خورشید تابان با نام تجاری **پهپ خوب** با در اختیار داشتن بیش از دو دهه سابقه حرفه ای در خدمت شما عزیزان است.

ما مفتخریم در زمینه ماشین آلات صنعتی و سیستم های آبرسانی و آتشنشانی، تجهیزات استخر، سونا و جکوزی در کنار شما باشیم.

همچنین اقدام به فعالیت در زمینه های مختلف واردات و تولید و فروش مستقیم به بازار مشتریان، توانسته ایم به عنوان مجموعه ای کامل با بیش از ۴۵ کارگروه متخصص، متعهد و کارآموده در خدمت شما مشتریان گرانقدر باشیم.

لذا این مجموعه با داشتن کارخانجات تولیدی و انبار مرکزی و فروشگاه و در نهایت دفتر مرکزی خود به این امر مبذول گردیده است که کالاها را با بهترین قیمت و کیفیت اصلی به دست شما عزیزان برساند.

۱

خدمات پس از فروش
حرفه ای

۲

گارانتی محصولات ابارا

۳

مشاوره تخصصی

سری 2CDX

پمپ ابارا سری 2CDX



پمپ های سری 2CDX، مجهز به دو پروانه شعاعی (بسته) قابل ارائه هستند. همانند پمپ ابارا CDX جنس این پمپ ها کاملا از استیل ضد زنگ AISI 304 و در نسخه L از استیل ضد زنگ AISI 316 می باشد. سری 2CDX(L) پمپ ابارا برای کاربرد های مختلف اعم از سیستم های فشار خانگی، آبیاری کوچک، تصفیه آب و برج های تبخیری خنک کننده (Eva- porative Cooling Tower) مناسب می باشد. این مدل بدلیل دوپروانه بودن دارای قدرت، دامنه عملکرد و کارایی به مراتب بالاتری نسبت به سری تک پروانه ای (Ebara CDX) می باشد. سیل مکانیکی در این مدل از جنس سرامیک/کربن/NBR (نیتریل) می باشد.

مشخصات فنی

نوع مایع: آب تمیز

حداکثر دما:

60 درجه سانتی گراد

110 (2CDXH&CDXHS)

حداقل دما: 10- درجه سانتی گراد

حداکثر فشار (بار): 8 بار

پروانه: سانتریفیوژ بسته

نوع آب بندی: مکانیکال سیل

یاتاقان: بلبرینگ دو رو بسته

مشخصات پمپ

دور موتور: 2900 دور در دقیقه

کلاس عایق بندی: F

درجه محافظت: IP55

خازن: توکار

فرکانس: 50 هرتز

محافظ حرارتی اتوماتیک اضافه بار:

برای موتور های تک فاز در نظر گرفته شده است.

برای موتور های سه فاز توسط مصرف کننده تامین می

گردد.

متریال پمپ و موتور

پمپ

جنس پوسته: استیل ضد زنگ AISI 304

جنس سیل مکانیکی:

Ceramic/Carbon/NBR(2CDX)

Ceramic/Carbon/FPM(2CDXH)

Sic/Sic/FPM(2CDXHS)

جنس پروانه: استیل ضد زنگ AISI 304

جنس کاسه (محل استقرار) سیل: استیل 304

جنس شفت: استیل ضد زنگ AISI 304

جنس واسطه: آلومینیوم

موتور

جنس پوسته: آلومینیوم

پایه نگهدارنده: آلومینیوم

نمودار سری 2CDX

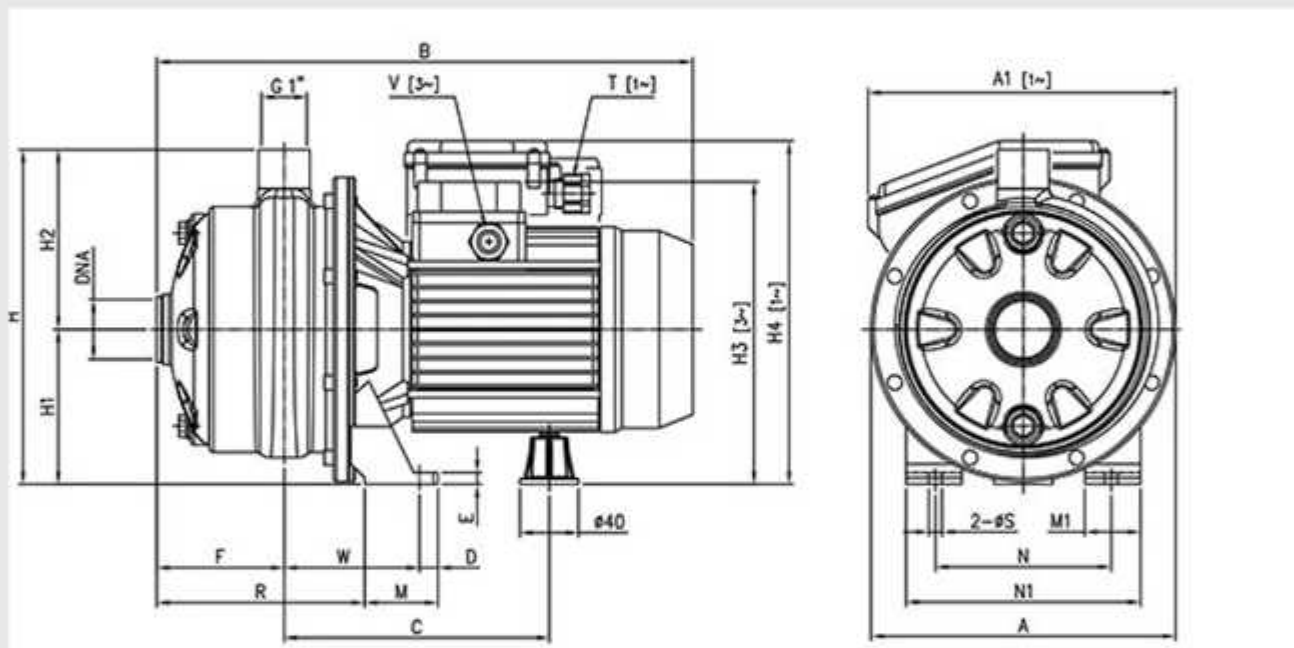

جدول ارتفاع و آبدهی

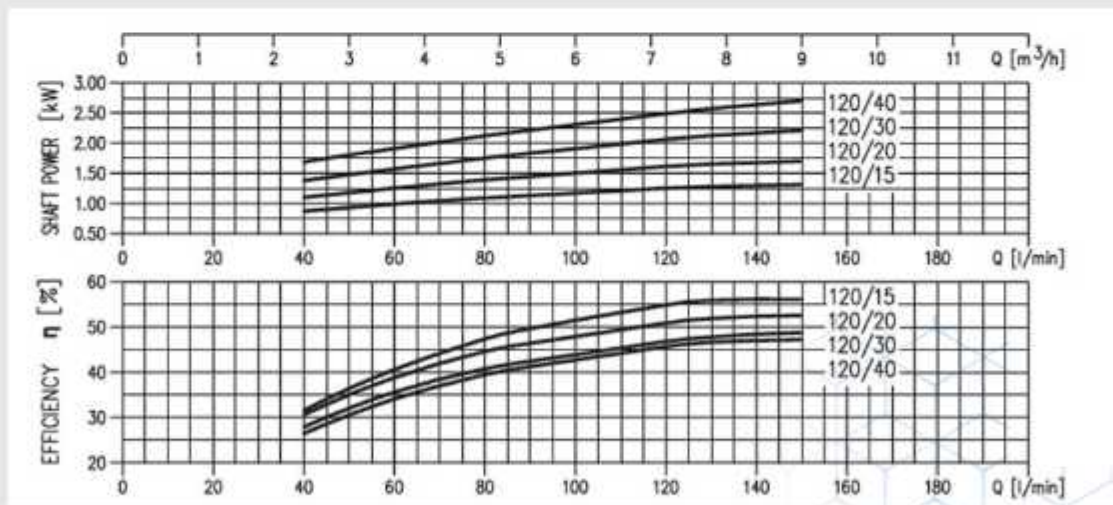
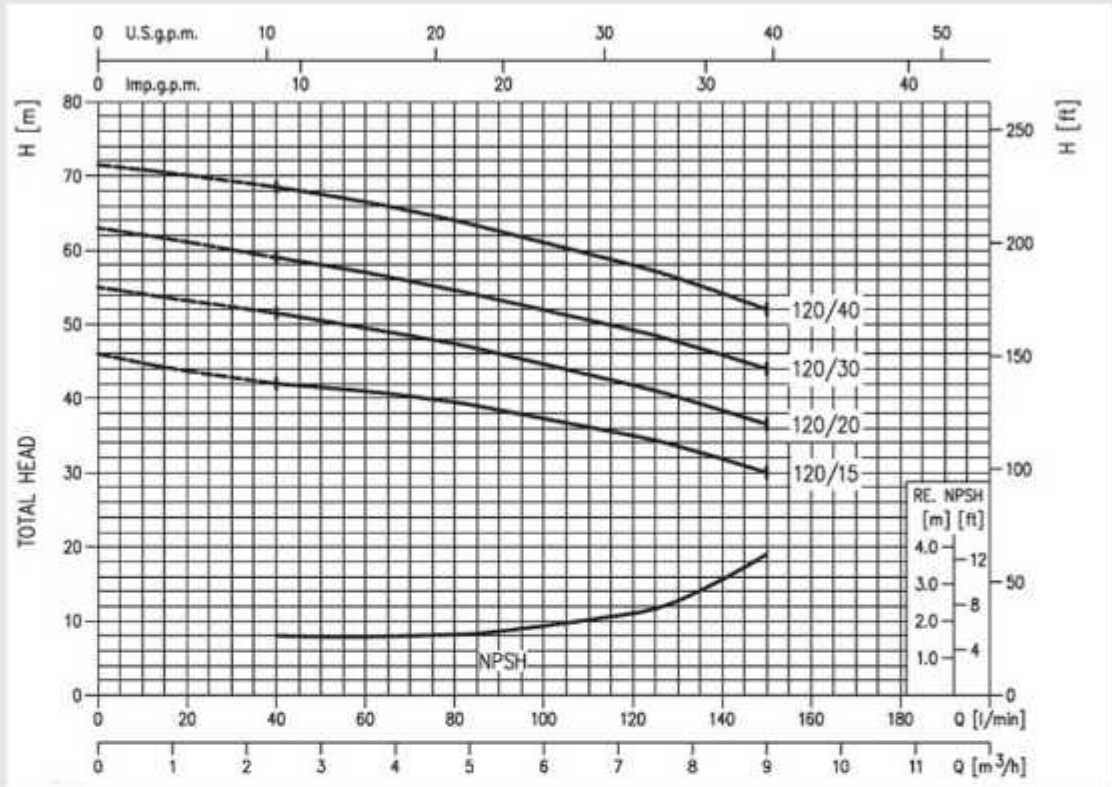

۱۳۲/۱۳۲: قطر پروانه ۱۲۰/۱۵ ۲CDX (۱/۱۰) کیلو وات
 ۱۳۲/۱۵۷: قطر پروانه ۱۲۰/۲۰ ۲CDX (۱/۵۰) کیلو وات
 ۱۵۷/۱۵۷: قطر پروانه ۱۲۰/۳۰ ۲CDX (۲/۲۰) کیلو وات
 ۱۵۷/۱۷۶: قطر پروانه ۱۲۰/۴۰ ۲CDX (۳/۱۰۰) کیلو وات

جدول ارتفاع و آبدهی

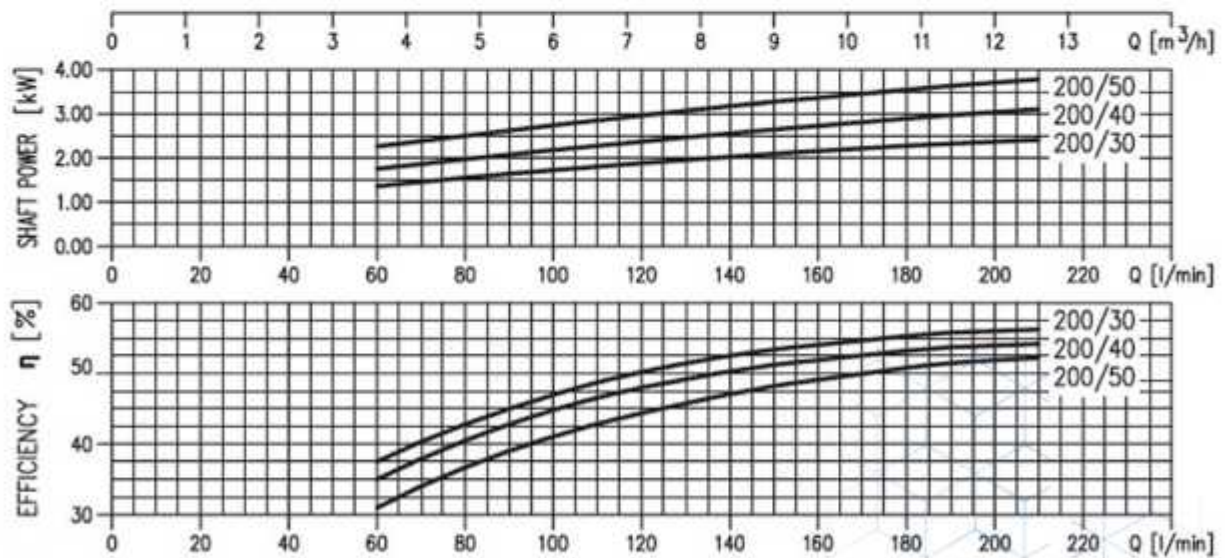
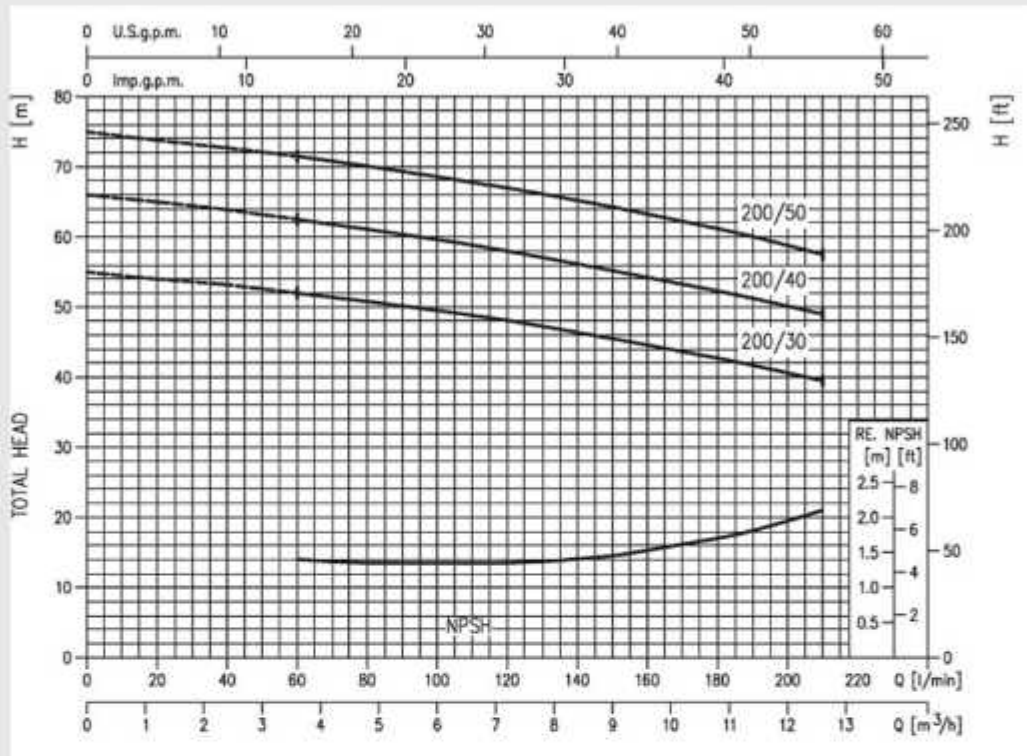

جدول ارتفاع و آبدهی

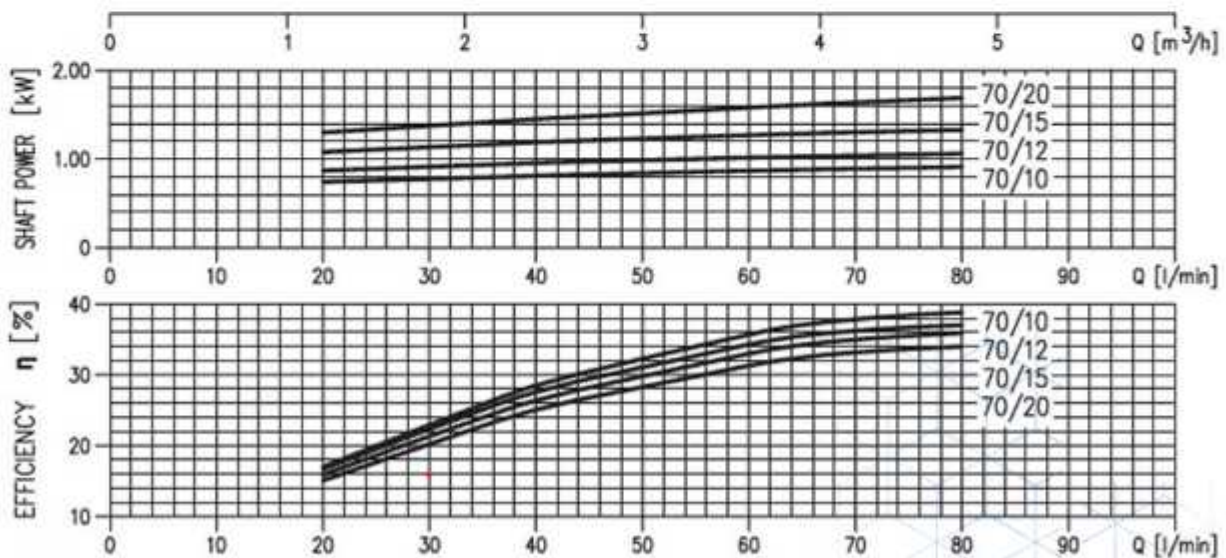
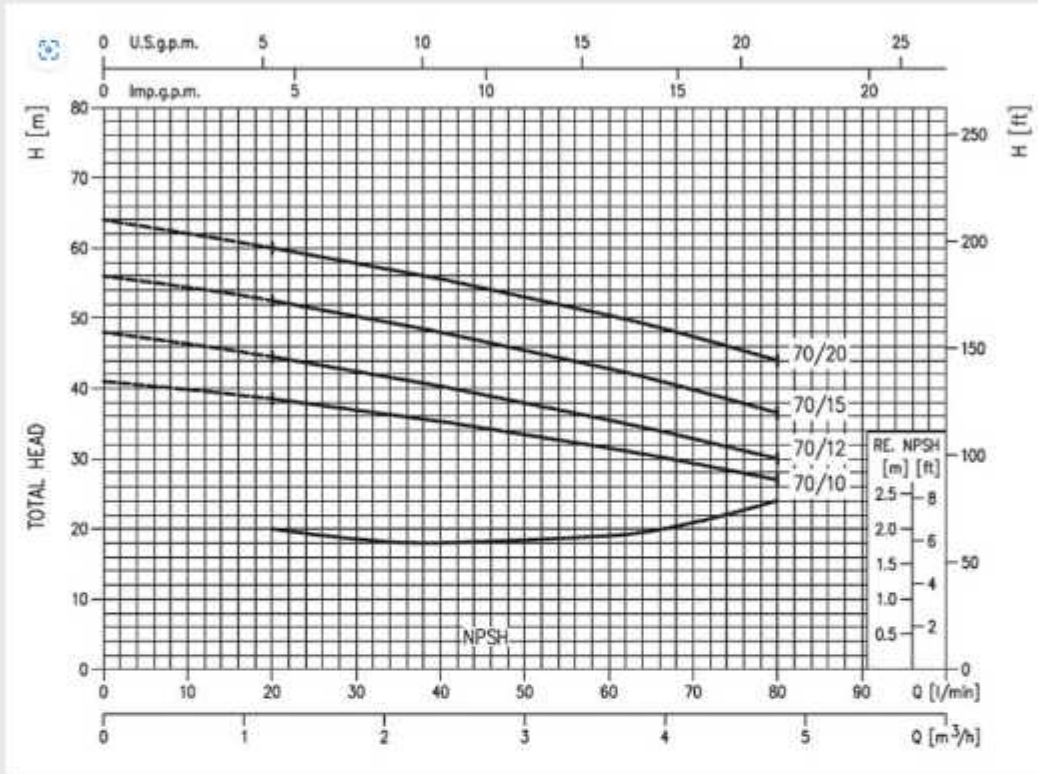

۱۳۲/۱۳۲ قطر پروانه ۲CDX ۷۰/۱۰ (۰.۷۵) کیلو وات
 ۱۳۲/۱۵۳ قطر پروانه ۲CDX ۷۰/۱۲ (۰.۹۰) کیلو وات
 ۱۵۳/۱۵۳ قطر پروانه ۲CDX ۷۰/۱۵ (۱/۱۰) کیلو وات
 ۱۷۶/۱۵۳ قطر پروانه ۲CDX ۷۰/۲۰ (۱/۵۰) کیلو وات

مشخصات فنی

| PERFORMANCE TABLE | | | | | | | | جدول فنی | | | | | | | | |
|---------------------------|------------------------------|------|-----------|----------------|----------------------|---------------------|------|----------------------------|--------------|------|------|------|------|------|------|-----|
| Pump type | | kW | Capacitor | | Absorbed Current (A) | | | l/min m ³ /h | Q = Capacity | | | | | | | |
| Single-phase 230V 50Hz | Three-phase 230/400V 50Hz | | µF | V _i | Single-phase | Three-phase 230V | 400V | | 20 | 40 | 60 | 80 | 120 | 150 | 180 | 210 |
| | | | | | | | | H = Total head | | | | | | | | |
| 2CDXM 70/10 | 2CDX 70/10 | 0,75 | 20 | 450 | 6,0 | 4,0 | 2,3 | 38,5 | 35,3 | 31,5 | 27 | - | - | - | - | |
| 2CDXM 70/12 | 2CDX 70/12 | 0,9 | 31,5 | 450 | 7,0 | 5,0 | 2,9 | 44,5 | 40,3 | 35,5 | 30 | - | - | - | - | |
| 2CDXM 70/15 | 2CDX 70/15 | 1,1 | 35 | 450 | 8,0 | 5,6 | 3,2 | 52,5 | 48 | 42,8 | 36,5 | - | - | - | - | |
| 2CDXM 70/20 | 2CDX 70/20 | 1,5 | 40 | 450 | 9,9 | 7,0 | 4,0 | 60 | 55,6 | 50,4 | 44 | - | - | - | - | |
| 2CDXM 120/15 | 2CDX 120/15 | 1,1 | 35 | 450 | 8,3 | 5,6 | 3,2 | - | 42 | 41 | 39,5 | 36 | 30 | - | - | |
| 2CDXM 120/20 | 2CDX 120/20 | 1,5 | 40 | 450 | 10,2 | 7,0 | 4,0 | - | 51,5 | 49,5 | 47,4 | 41,8 | 36,5 | - | - | |
| - | 2CDX 120/30 | 2,2 | - | - | - | 8,7 | 5,0 | - | 59 | 57 | 54,6 | 49,2 | 44 | - | - | |
| - | 2CDX 120/40 | 3,0 | - | - | - | 10,8 | 6,2 | - | 68,5 | 66,5 | 64 | 58 | 52 | - | - | |
| - | 2CDX 200/30 | 2,2 | - | - | - | 10,4 | 6,0 | - | - | 52 | 50,8 | 48,1 | 45,5 | 42,7 | 39,5 | |
| - | 2CDX 200/40 | 3,0 | - | - | - | 11,4 | 6,6 | - | - | 62,5 | 61,1 | 58 | 55,2 | 52,3 | 49 | |
| - | 2CDX 200/50 | 3,7 | - | - | - | 15 | 8,7 | - | - | 71,5 | 70,1 | 67 | 64,3 | 61,2 | 57,5 | |

| Q = Capacity | | | | | | | | قدرت | جدول | | | |
|--------------|------|------|------|------|------|------|-----------------------|------|----------|-------------|--------------|-----|
| 210 | 180 | 150 | 120 | 80 | 60 | 40 | l/min 20 | | کیلو وات | سه فاز | تک فاز | مدل |
| 12,6 | 10,8 | 9 | 7,2 | 4,8 | 3,6 | 2,4 | m ³ /h 1,2 | | | | | |
| H = ارتفاع | | | | | | | | HP | | | | |
| | | | | 27 | 31,5 | 35,3 | 38,5 | 1 | 0,75 | 2CDX 70/10 | 2CDXM 70/10 | |
| | | | | 30 | 35,5 | 40,3 | 44,5 | 1,2 | 0,9 | 2CDX 70/12 | 2CDXM 70/12 | |
| | | | | 36,5 | 42,8 | 48 | 52,5 | 1,5 | 1,1 | 2CDX 70/15 | 2CDXM 70/15 | |
| | | | | 44 | 50,4 | 55,6 | 60 | 2 | 1,5 | 2CDX 70/20 | 2CDXM 70/20 | |
| | | 30 | 35 | 39,5 | 41 | 42 | | 1,5 | 1,1 | 2CDX 120/15 | 2CDXM 120/15 | |
| | | 36,5 | 41,8 | 47,4 | 49,5 | 51,5 | | 2 | 1,5 | 2CDX 120/20 | 2CDXM 120/20 | |
| | | 44 | 49,2 | 54,6 | 57 | 59 | | 3 | 2,2 | 2CDX 120/30 | | |
| | | 52 | 58 | 64 | 66,5 | 68,5 | | 4 | 3 | 2CDX 120/40 | | |
| 39,5 | 42,7 | 45,5 | 48,1 | 50,8 | 52 | | | 3 | 2,2 | 2CDX 200/30 | | |
| 49 | 52,3 | 55,2 | 58 | 61,1 | 62,5 | | | 4 | 3 | 2CDX 200/40 | | |
| 57,5 | 61,2 | 64,3 | 67 | 70,1 | 71,5 | | | 5 | 3,7 | 2CDX 200/50 | | |

مشخصات فنی

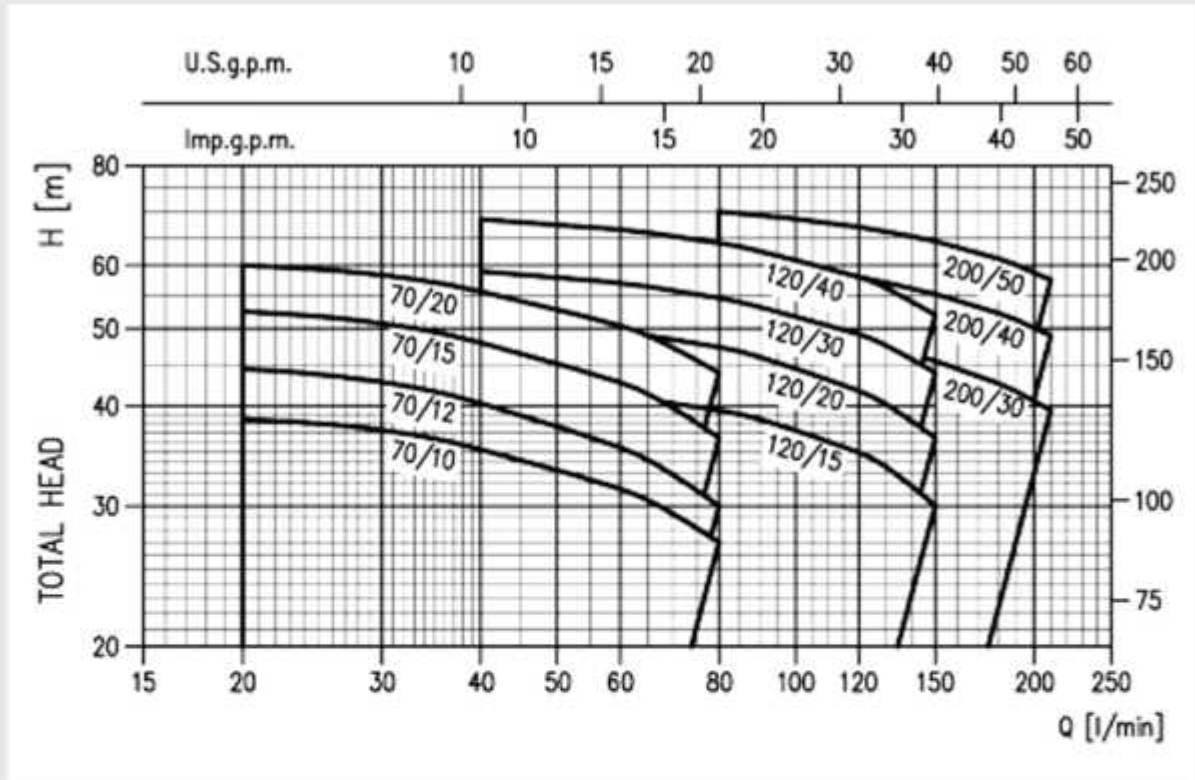



گروه بازرگانی پایا گسترش خورشید تابان

تهران، خیابان طالقانی، بعد از خیابان مفتح،
پاساژ دانش، طبقه سوم، واحد ۱۰



۰۲۱-۸۸۳۰۲۵۵۹

۰۲۱-۸۸۸۳۰۰۳۲

۰۲۱-۸۸۳۱۰۵۵۶

۰۲۱-۸۸۳۰۶۷۷۳

۰۲۱-۸۸۳۰۶۲۵۰

۰۲۱-۸۸۳۲۸۱۹۴

۰۲۱-۸۸۸۳۰۰۳۱

۰۲۱-۸۸۳۲۲۰۱۲



PGOSTARESH @ GMAIL.COM

SALES @ PUMPEKHOOB.COM

