



درباره ما

گروه بازرگانی پایاگسترش با نام تجاری پمپ خوب با در اختیار داشتن بیش از دو دهه سابقه حرفه‌ای در زمینه ماشین‌آلات صنعتی، سیستم‌های آبرسانی و آتش‌نشانی، تجهیزات استخر، سونا و جکوزی، اقدام به فعالیت در زمینه‌های مختلف واردات، تولید و فروش مستقیم به بازار مشتریان، توانسته است به عنوان مجموعه‌ای کامل در خدمت شما مشتریان گرانقدر باشد.

در این راستا این مجموعه با داشتن کارخانه‌جات تولیدی، انبار مرکزی، فروشگاه و در نهایت دفتر مرکزی به این امر مبذول گردیده است تا کالاها را با بهترین قیمت و کیفیت اصلی به دست شما عزیزان برساند.

دفتر مرکزی: تهران، خیابان طالقانی، بعد از خیابان مفتح، پاساژ دانش، طبقه سوم، واحد ده

شماره تماس: 88830031 - 88864047 | 021





پمپ سه فاز اتابلوک پنتاکسی CM40-160A

- **برق :** سه فاز 230 / 400 ولت
- **حداکثر دبی :** 42 متر مکعب در ساعت
- **حداکثر هد :** 35.6 متر
- **جنس بدنه :** چدن
- **جنس پروانه :** برنج و چدن
- **جنس شفت موتور :** استیل استنلس 304
- **حداکثر دمای کارکرد :** 10- تا 90 درجه سانتی گراد
- **کاربرد:** به عنوان پمپ و یا بوستر برای کاربردهای متفاوتی از جمله مصارف ساختمانی، آتشنشانی، در آبیاری سیستم‌های کشاورزی و باغی، صنعت، سرمایشی و گرمایشی، شستشو و... مورد استفاده است.

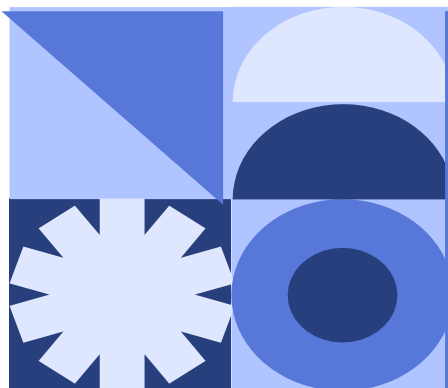

پایا گسترش خورشید تابان

ارتباط با ما: 88830031 - 88864047 | 021



منحنی آبدهی در این پمپ سه‌فاز و فلنچ‌دار به شکل زیر است:

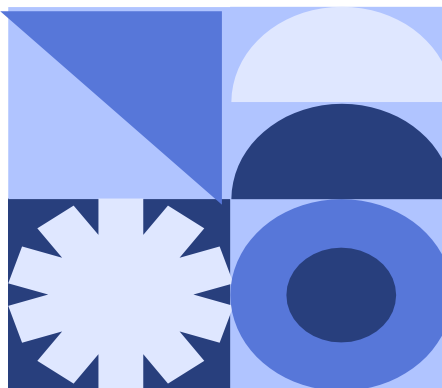
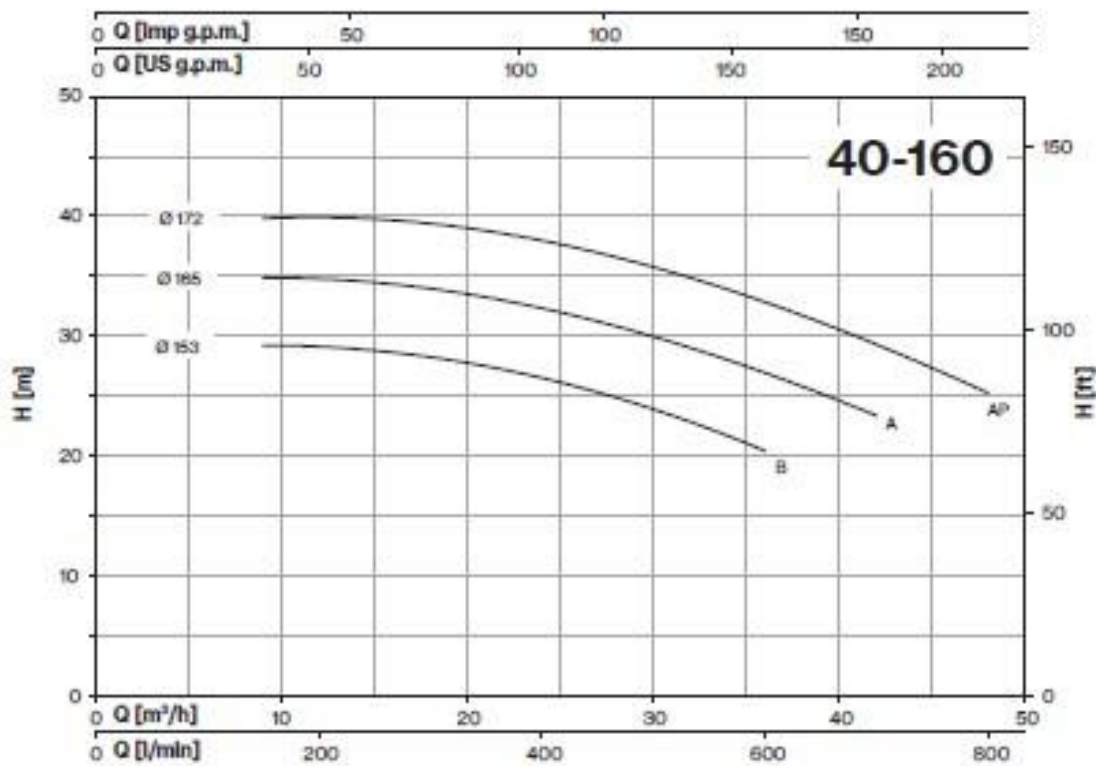

پایا گسترش خورشید تابان

ارتباط با ما: 88830031 - 88864047 | 021





جدول مشخصات این الکتروپمپ در دو مدل B و A این سری، بصورت هایلیت شده آورده شده است:

| TYPE | P ₂ nom. | | 1- | | 3- | | Q (m ³ /h - l/min) | | | | | | | | | | | | | | | | | | | |
|---------|------------------------|-----|-----------------------------|---------------------|-----------------------------|---------------------|-------------------------------|------|------|------|------|------|------|------|------|------|------|------|------|----|----|----|----|--|--|--|
| | | | P ₁ max kW | A 1x230V 50Hz | P ₁ max kW | A 3x400V 50Hz | 0 | 9 | 12 | 15 | 18 | 21 | 24 | 27 | 30 | 33 | 36 | 39 | 42 | 45 | 48 | 54 | 60 | | | |
| | HP | kW | H (m) | | | | | | | | | | | | | | | | | | | | | | | |
| | | | 0 | 150 | 200 | 250 | 300 | 350 | 400 | 450 | 500 | 550 | 600 | 650 | 700 | 750 | 800 | 900 | 1000 | | | | | | | |
| 40-125C | 2 | 1,5 | 2,0 | 9,3 | 1,9 | 3,6 | 17,9 | 18,5 | 18,4 | 18,1 | 17,5 | 16,6 | 15,6 | 14,3 | 12,8 | 11,1 | 9,4 | | | | | | | | | |
| 40-125B | 3 | 2,2 | 2,7 | 12,4 | 2,6 | 4,9 | 22,6 | 23,4 | 23,3 | 23,1 | 22,7 | 22,0 | 21,0 | 19,9 | 18,6 | 17,0 | 15,1 | 13,2 | | | | | | | | |
| 40-125A | 4 | 3 | - | - | 3,6 | 6,5 | 26,8 | 27,6 | 27,7 | 27,6 | 27,2 | 26,5 | 25,7 | 24,6 | 23,4 | 22,0 | 20,3 | 18,5 | 16,8 | | | | | | | |
| 40-160B | 4 | 3 | 3,8 | 16,7 | 3,8 | 6,8 | 28,2 | 29,2 | 29,2 | 28,9 | 28,3 | 27,5 | 26,5 | 25,3 | 23,8 | 22,3 | 20,5 | | | | | | | | | |
| 40-160A | 5,5 | 4 | 5,0 | 22,5 | 4,9 | 8,8 | 33,8 | 34,9 | 34,8 | 34,5 | 33,9 | 33,2 | 32,4 | 31,3 | 30,0 | 28,5 | 26,9 | 25,2 | 23,4 | | | | | | | |

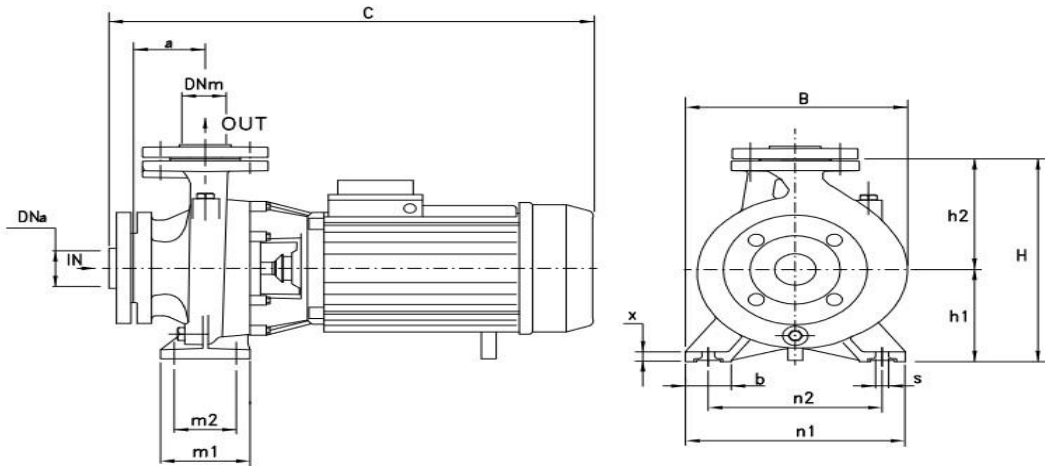

سایز و وزن این مدل بر حسب واحدهای میلی متر و کیلوگرم:



| MEC | 3- TYPE | 1- TYPE | DIMENSIONS (mm) | | | | | | | | | | | | | | | | |  | | | Kg |
|-----|------------|------------|-----------------|-----|-----|-----|-----|-----|-----|-----|-----|-----|-----|----|-----|-----|-----|-----|-----|---|-------|-----|------|
| | | | DNA | DNM | a | h1 | h2 | m1 | m2 | n1 | n2 | b | x | s | C | B | H | I | L | M | | | |
| 90 | 32-160 C | 32-160 C | 50 | 32 | 80 | 132 | 160 | 100 | 70 | 240 | 190 | 50 | 12 | 14 | 530 | 240 | 292 | 551 | 250 | 341 | 41 | | |
| 90 | 32-160 B | 32-160 B | | | 80 | 132 | 160 | 100 | 70 | 240 | 190 | 50 | 12 | 14 | 530 | 240 | 292 | 551 | 250 | 341 | 44 | | |
| 90 | 32-160 A | | | | 80 | 132 | 160 | 100 | 70 | 240 | 190 | 50 | 12 | 14 | 530 | 240 | 292 | 551 | 250 | 341 | 47 | | |
| 112 | | 32-200 C | | | 80 | 160 | 180 | 100 | 70 | 240 | 190 | 50 | 12 | 14 | 574 | 268 | 340 | 602 | 263 | 395 | 65,5 | | |
| 100 | 32-200 C | | | | 80 | 160 | 180 | 100 | 70 | 240 | 190 | 50 | 12 | 14 | 540 | 268 | 340 | 602 | 263 | 395 | 56,5 | | |
| 132 | 32-200 B1 | | | | 80 | 160 | 180 | 100 | 70 | 240 | 190 | 50 | 12 | 14 | 520 | 268 | 340 | 627 | 287 | 408 | 65,5 | | |
| 132 | 32-200 B | | | | 80 | 160 | 180 | 100 | 70 | 240 | 190 | 50 | 12 | 14 | 565 | 268 | 340 | 627 | 287 | 408 | 72 | | |
| 132 | 32-200 A1 | | | | 80 | 160 | 180 | 100 | 70 | 240 | 190 | 50 | 12 | 14 | 520 | 268 | 340 | 627 | 287 | 408 | 72 | | |
| 132 | 32-200 A | | | | 80 | 160 | 180 | 100 | 70 | 240 | 190 | 50 | 12 | 14 | 565 | 268 | 340 | 627 | 287 | 408 | 79 | | |
| 132 | 32-250 C | | | | 100 | 180 | 225 | 125 | 95 | 320 | 250 | 65 | 12 | 14 | 625 | 305 | 405 | 666 | 346 | 471 | 101,5 | | |
| 132 | 32-250 B | | | | 100 | 180 | 225 | 125 | 95 | 320 | 250 | 65 | 14 | 14 | 625 | 305 | 405 | 666 | 346 | 471 | 105,5 | | |
| 160 | 32-250 A | | | | 100 | 180 | 225 | 125 | 95 | 320 | 250 | 65 | 14 | 14 | 695 | 305 | 405 | 810 | 354 | 480 | 135,5 | | |
| 90 | 40-125 C | 40-125 C | | | | | 80 | 112 | 140 | 100 | 70 | 210 | 160 | 50 | 12 | 14 | 535 | 220 | 252 | 551 | 250 | 341 | 41,5 |
| 90 | 40-125 B | 40-125 B | | | | | 80 | 112 | 140 | 100 | 70 | 210 | 160 | 50 | 12 | 14 | 535 | 220 | 252 | 551 | 250 | 341 | 44 |
| 90 | 40-125 A | | 80 | 112 | | | 140 | 100 | 70 | 210 | 160 | 50 | 12 | 14 | 535 | 220 | 252 | 551 | 250 | 341 | 47,5 | | |
| 100 | | 40-160 B | 80 | 132 | | | 160 | 100 | 70 | 240 | 190 | 50 | 12 | 14 | 535 | 245 | 292 | 551 | 250 | 341 | 56 | | |
| 100 | 40-160 B * | | 80 | 132 | | | 160 | 100 | 70 | 240 | 190 | 50 | 12 | 14 | 535 | 245 | 292 | 551 | 250 | 341 | 52 | | |
| 112 | | 40-160 A | 80 | 132 | | | 160 | 100 | 70 | 240 | 190 | 50 | 15 | 14 | 579 | 245 | 292 | 602 | 263 | 395 | 64,5 | | |
| 100 | 40-160 A * | | 80 | 132 | | | 160 | 100 | 70 | 240 | 190 | 50 | 15 | 14 | 535 | 245 | 292 | 602 | 263 | 395 | 56,5 | | |

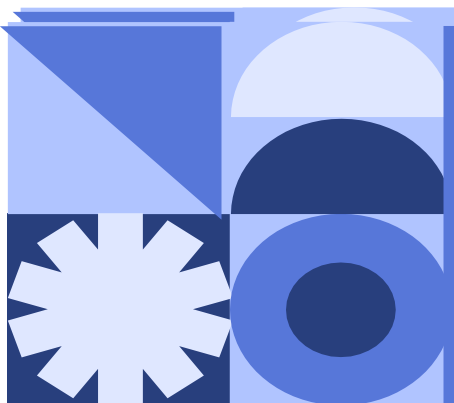

پایا گسترش خورشید تابان

ارتباط با ما: 88830031 - 88864047 | 021

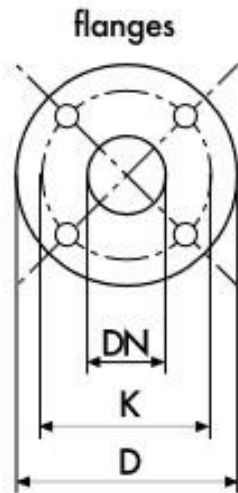

| DIMENSIONS (mm) | | | | |
|-----------------|-----|-----|-------|----|
| DN | D | K | holes | |
| | | | n° | Ø |
| 32 | 140 | 100 | 4 | 18 |
| 40 | 150 | 110 | 4 | 18 |
| 50 | 165 | 125 | 4 | 18 |
| 65 | 185 | 145 | 4 | 18 |
| 80 | 200 | 160 | 8 | 18 |
| 100 | 220 | 180 | 8 | 18 |
| 125 | 250 | 210 | 8 | 18 |

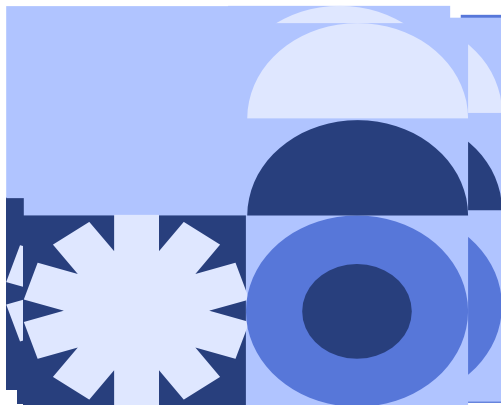

پایا گسترش خورشید تابان

ارتباط با ما: 88830031 - 021| 88864047