



## درباره ما

گروه بازرگانی پایاگسترش با نام تجاری پمپ خوب با در اختیار داشتن بیش از دو دهه سابقه حرفه‌ای در زمینه ماشین‌آلات صنعتی، سیستم‌های آبرسانی و آتش‌نشانی، تجهیزات استخر، سونا و جکوزی، اقدام به فعالیت در زمینه‌های مختلف واردات، تولید و فروش مستقیم به بازار مشتریان، توانسته است به عنوان مجموعه‌ای کامل در خدمت شما مشتریان گرانقدر باشد.

در این راستا این مجموعه با داشتن کارخانه‌جات تولیدی، انبار مرکزی، فروشگاه و در نهایت دفتر مرکزی به این امر مبذول گردیده است تا کالاها را با بهترین قیمت و کیفیت اصلی به دست شما عزیزان برساند.

دفتر مرکزی: تهران، خیابان طالقانی، بعد از خیابان مفتح، پاساژ دانش، طبقه سوم، واحد ده

شماره تماس: 88830031 - 88864047 | 021





## پمپ سه فاز اتابلوک پنتاکسی CM32-250C

- **برق :** سه فاز 230 / 400 ولت
- **حداکثر دبی :** 30 متر مکعب در ساعت
- **حداکثر هد :** 70 متر
- **جنس بدنه :** چدن
- **جنس پروانه :** برنج و چدن
- **جنس شفت موتور :** استیل استنلس 304
- **حداکثر دمای کارکرد :** 10- تا 90 درجه سانتی گراد
- **کاربرد:** به عنوان پمپ و یا بوستر برای کاربردهای متفاوتی از جمله مصارف ساختمانی، آتشنشانی، در آبیاری سیستم‌های کشاورزی و باغی، صنعت، سرمایشی و گرمایشی، شستشو و... مورد استفاده است.

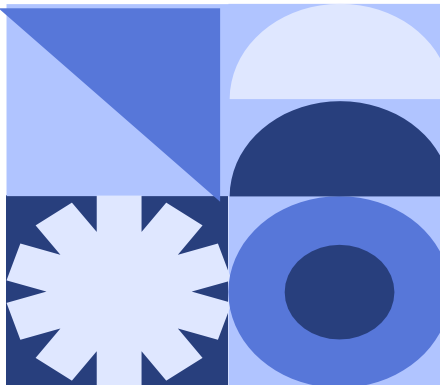

پایا گسترش خورشید تابان

ارتباط با ما: 88830031 - 88864047 | 021



منحنی آبدهی در این پمپ سه‌فاز و فلنچ‌دار به شکل زیر است:

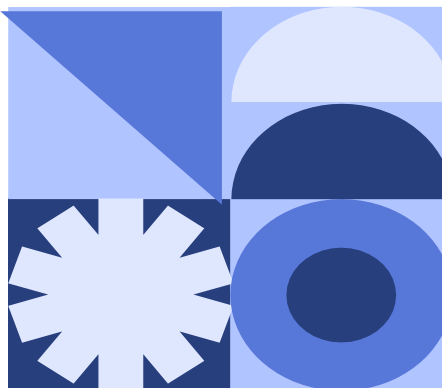
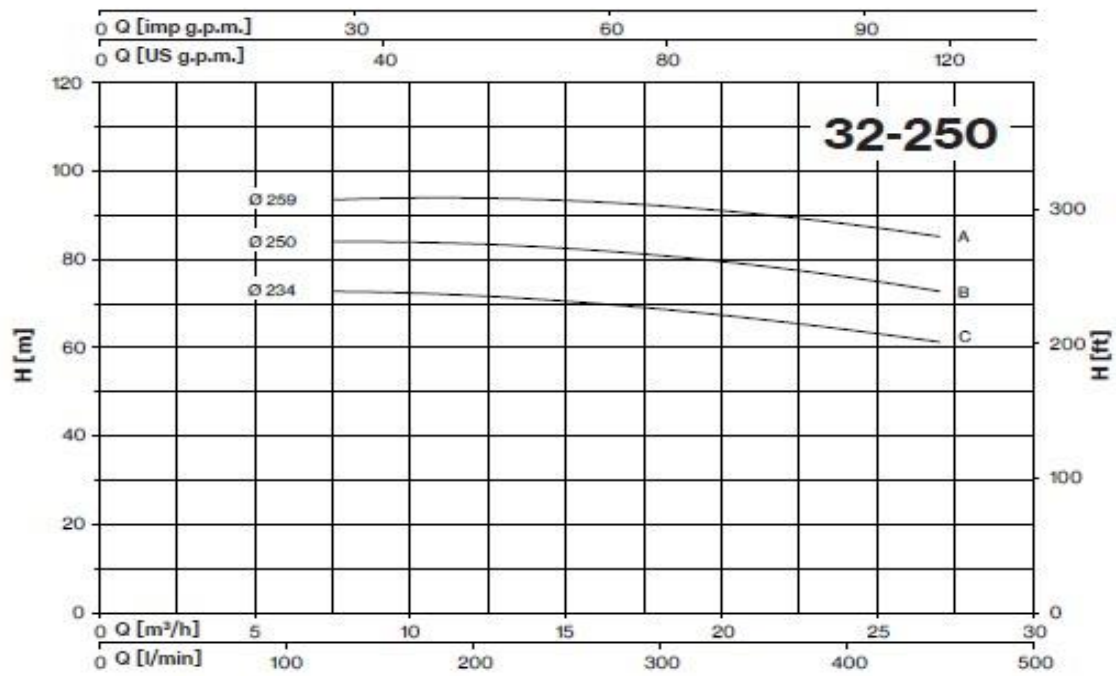

پایا گسترش خورشید تابان

ارتباط با ما: 88830031 - 88864047 | 021



جدول مشخصات این الکتروپمپ بصورت هایلایت شده در زیر آورده شده است:

TYPE	P <sub>2</sub> nom.		1-		3-		Q (m <sup>3</sup> /h - l/min)											
			P <sub>1</sub> max kW	A 1x230V 50Hz	P <sub>1</sub> max kW	A 3x400V 50Hz	0	6	7,5	9	12	15	18	21	24	27	30	33
	HP	kW	H (m)															
32-160C	2	1,5	2,0	9,3	1,9	3,6	23,0	22,8	22,5	22,0	21,0	19,2	16,9	14,0				
32-160B	3	2,2	2,7	12,4	2,6	4,9	28,0	27,7	27,4	27,0	26,2	24,9	22,9	20,1	17,0			
32-160A	4	3	-	-	3,8	6,8	36,1	36,2	36,0	35,6	34,6	33,2	31,4	28,9	25,7	22,1		
32-200C	5,5	4	5,2	22,9	4,9	8,9	40,2	40,3	40,1	39,8	38,9	37,7	36,1	34,2	31,6	28,7		
32-200B1	7,5	5,5	-	-	6,4	11,3	48,3	48,0	47,9	47,6	46,7	45,5	44,2	42,6	40,5	37,9		
32-200B	7,5	5,5	-	-	6,7	11,1	48,3	48,0	47,9	47,6	46,7	45,5	44,2	42,6	40,5	37,9	35,4	
32-200A1	10	7,5	-	-	8,2	14,5	57,9	58,3	58,4	58,4	58,0	57,1	55,6	53,8	51,4	49,2	46,6	
32-200A	10	7,5	-	-	8,6	14,1	57,9	58,3	58,4	58,4	58,0	57,1	55,6	53,8	51,4	49,2	46,6	44,3
32-250C	12,5	9,2	-	-	10,0	16,8	74,6		72,8	72,5	71,9	70,5	68,8	66,6	64,1	61,3		
32-250B	15	11	-	-	12,2	20,0	84,8		84,0	83,9	83,6	82,7	81,1	78,6	75,4	73,2		
32-250A	20	15	-	-	13,5	23,2	93,5		93,6	93,7	93,7	93,4	92,3	90,4	87,7	85,3		





سایز و وزن این مدل بر حسب واحدهای میلی‌متر و کیلوگرم:

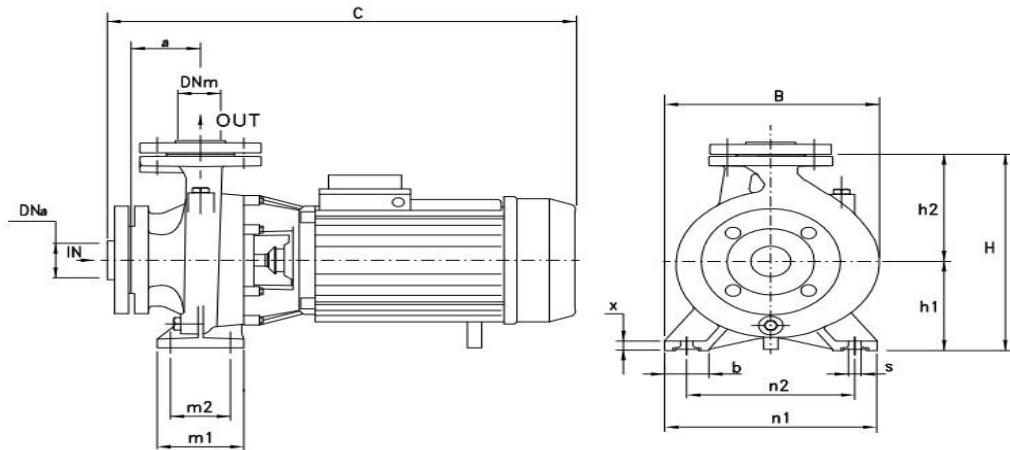

MEC	3~ TYPE	1~ TYPE	DIMENSIONS (mm)																				Kg
			DNa	DNM	a	h1	h2	m1	m2	n1	n2	b	x	s	C	B	H	I	L	M			
90	32-160 C	32-160 C	50	32	80	132	160	100	70	240	190	50	12	14	530	240	292	551	250	341	41		
90	32-160 B	32-160 B			80	132	160	100	70	240	190	50	12	14	530	240	292	551	250	341	44		
90	32-160 A				80	132	160	100	70	240	190	50	12	14	530	240	292	551	250	341	47		
112		32-200 C			80	160	180	100	70	240	190	50	12	14	574	268	340	602	263	395	65,5		
100	32-200 C				80	160	180	100	70	240	190	50	12	14	540	268	340	602	263	395	56,5		
132	32-200 B1				80	160	180	100	70	240	190	50	12	14	520	268	340	627	287	408	65,5		
132	32-200 B				80	160	180	100	70	240	190	50	12	14	565	268	340	627	287	408	72		
132	32-200 A1				80	160	180	100	70	240	190	50	12	14	520	268	340	627	287	408	72		
132	32-200 A				80	160	180	100	70	240	190	50	12	14	565	268	340	627	287	408	79		
132	32-250 C				100	180	225	125	95	320	250	65	12	14	625	305	405	666	346	471	101,5		
132	32-250 B				100	180	225	125	95	320	250	65	14	14	625	305	405	666	346	471	105,5		
160	32-250 A				100	180	225	125	95	320	250	65	14	14	695	305	405	810	354	480	135,5		

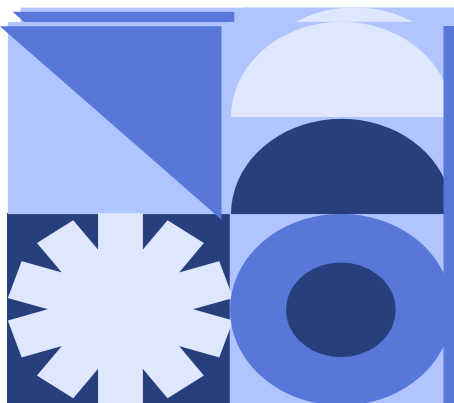

پایا گسترش خورشید تابان

ارتباط با ما: 88830031 - 88864047 | 021



ابعاد فلنج بر حسب واحد میلی‌متر در مدل‌های این سری:

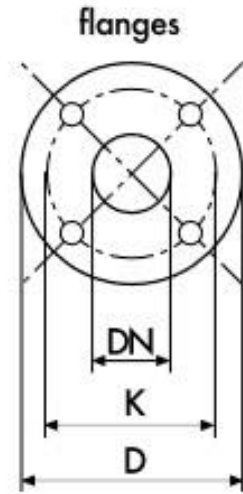

DIMENSIONS (mm)				
DN	D	K	holes	
			n°	Ø
32	140	100	4	18
40	150	110	4	18
50	165	125	4	18
65	185	145	4	18
80	200	160	8	18
100	220	180	8	18
125	250	210	8	18

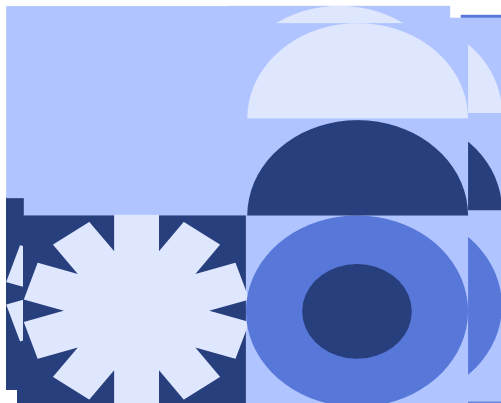

پایا گسترش خورشید تابان

ارتباط با ما: 88830031 - 88864047 | 021