

سری ECH-F

کاربرد :

- سیستم های تصفیه آب صنعتی RO
- آبیاری باغات و مزارع کشاورزی
- استفاده در مضارف صنعتی
- تامین فشار آب در گلخانه ها، استخر های پرورش ماهی
- تامین فشار آب در ساختمان های مسکونی، اداری و تجاری مرتفع

مشخصات پمپ :

- شفت ضدزنگ استیل ۳۰۴ AISI
- حداکثر دمای مایع : ۶۰+ درجه سانتیگراد
- حداکثر ارتفاع مکش : ۱،۸ متر
- حداکثر هد تا ۱۰۰۰ متر
- حداکثر فشار ورودی : محدود شده نسبت به حداکثر فشار عملیاتی
- حداکثر فشار عملیاتی: ۱۰ بار
- مقدار PH مایع: ۸،۵-۶،۵

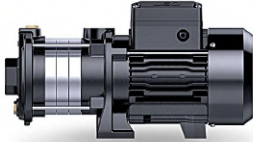

کد شناسایی :

ECH (m) 2-30 - F

- اقتصادی
- تعداد طبقات * ۱۰
- آبدهی (متر مکعب بر ساعت)
- موتور تکفاز (در صورت حذف سه فاز)
- پمپ استیل استنلس طبقاتی افقی

مشخصات موتور :

- بیرینگ ها ساخت کمپانی C & U
- سیم پیچ الکتروموتور از جنس مس
- استفاده از محافظ حرارتی داخلی در موتور های تکفاز
- کلاس حفاظتی موتور IPX ۲
- حداکثر دمای محیط تا ۴۰ درجه سانتی گراد

داده های تکنیکال

سری ECH2-F

Model	Power		Q (m ³ /h) Q (l/min)	0	0.6	1.2	1.8	2.4	3.0	3.6
	kW	HP		0	10	20	30	40	50	60
ECH(m)2-20-F	0.37	0.5	H (m)	18	16	15	13	12	10	8
ECH(m)2-30-F	0.37	0.5		27	24	22	20	18	16	12
ECH(m)2-40-F	0.55	0.75		35	33	30	26	24	21	16
ECH(m)2-50-F	0.55	0.75		45	40	37	33	30	24	19
ECH(m)2-60-F	0.75	1.0		53	50	45	40	36	30	23

سری ECH4-F

Model	Power		Q (m ³ /h)	0	1	2	3	4	5	6	7
	kW	HP	Q (l/min)	0	17	33	50	67	83	100	117
ECH(m)4-20-F	0.55	0.75	H (m)	18	17	16	15	13	12	10	8
ECH(m)4-30-F	0.55	0.75		28	27	25	23	21	19	16	13
ECH(m)4-40-F	0.75	1.0		38	36	34	32	28	26	22	17
ECH(m)4-50-F	1.1	1.5		48	46	43	40	36	33	28	21
ECH(m)4-60-F	1.1	1.5		58	55	52	48	43	39	33	26

سری ECH10-F

Model	Power		Q (m ³ /h)	0	1	2	3	4	5	6	7	8	9	10	11	12
	kW	HP	Q (l/min)	0	17	33	50	67	83	100	117	133	150	167	183	200
ECH(m)10-10-F	0.75	1.0	H (m)	10.1	10.0	9.8	9.7	9.6	9.4	9.1	8.7	8.2	7.7	6.8	5.8	4.8
ECH(m)10-20-F				19.5	19.3	19.0	18.9	18.7	18.4	17.9	17.1	16.3	15.3	14.0	12.5	10.6
ECH(m)10-30-F	1.1	1.5		29.3	28.9	28.6	28.5	28.3	27.7	27.1	26.3	24.9	23.4	21.4	19.3	16.9
ECH(m)10-40-F	1.5	2.0		40.0	40.0	39.6	39.7	39.8	39.2	38.6	37.6	35.9	33.9	31.2	28.2	24.6
ECH(m)10-50-F	2.2	3.0		49.9	49.6	49.2	48.9	49.1	48.6	47.8	46.4	44.4	42.2	39.5	35.9	31.1

سری ECH15-F

Model	Power		Q (m ³ /h)	0	3	6	9	12	15	18	21
	kW	HP	Q (l/min)	0	50	100	150	200	250	300	350
ECH(m)15-10-F	1.1	1.5	H (m)	13.9	13.5	13.1	12.4	11.6	10.6	9.4	8.2
ECH(m)15-20-F	2.2	3		27.8	27.5	26.7	25.6	24.1	22.7	21.1	18.8
ECH15-30-F	3.0	4		42.1	40.9	39.8	38.7	36.9	34.9	31.9	28.5
ECH15-40-F	4.0	5.5		55.5	54.3	52.8	51.8	49.7	46.8	42.9	38.3

سری ECH20-F

Model	Power		Q (m ³ /h)	0	4	8	12	16	20	24	28
	kW	HP	Q (l/min)	0	67	133	200	267	333	400	467
ECH(m)20-10-F	1.1	1.5	H (m)	13.6	13.3	12.8	12.1	10.8	9.5	7.8	5.7
ECH(m)20-20-F	2.2	3		28.5	27.8	27.0	26.1	24.4	22.4	19.8	17.2
ECH20-30-F	4.0	5.5		42.5	41.6	40.9	39.9	38.0	35.5	31.4	26.9
ECH20-40-F				56.6	55.2	54.2	52.7	50.1	45.9	40.3	34.0

مشخصات ابعادی

سری ECH2-F

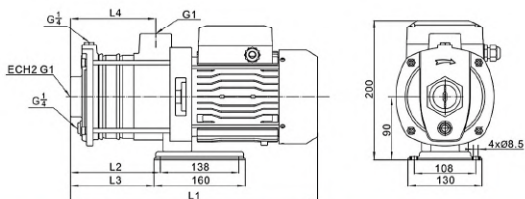

Model	L1	L2	L3	L4	L5	L6	B1	B2	H	H1	A1	A2
ECH(m)2-20-F	333	75	64	103.5	160	103.5	130	108	200	90	G1	G1
ECH(m)2-30-F	352	93.5	82.5	122	160	122	130	108	200	90	G1	G1
ECH(m)2-40-F	370	112	101	140.5	160	140.5	130	108	200	90	G1	G1
ECH(m)2-50-F	389	130.5	119.5	159	160	159	130	108	200	90	G1	G1
ECH(m)2-60-F	407	149	138	177.5	160	177.5	130	108	200	90	G1	G1

سری ECH4-F

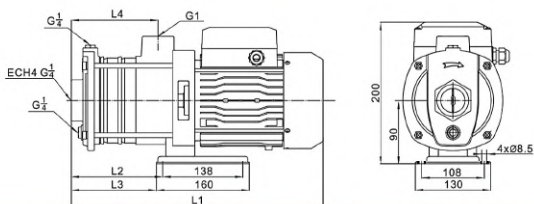

Model	L1	L2	L3	L4	L5	L6	B1	B2	H	H1	A1	A2
ECH(m)4-20-F	342	85.5	74.5	114	160	114	130	108	200	90	G1 $\frac{1}{2}$	G1
ECH(m)4-30-F	370	113	102	141.5	160	141.5	130	108	200	90	G1 $\frac{1}{2}$	G1
ECH(m)4-40-F	398	140.5	129.5	169	160	169	130	108	200	90	G1 $\frac{1}{2}$	G1
ECH(m)4-50-F	426	168	157	196.5	160	196.5	130	108	200	90	G1 $\frac{1}{2}$	G1
ECH(m)4-60-F	453	195.5	184.5	224	160	224	130	108	200	90	G1 $\frac{1}{2}$	G1

سری ECH10-F

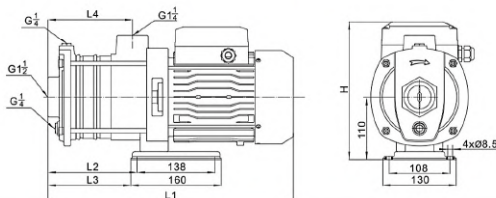

Model	L1	L2	L3	L4	L5	L6	B1	B2	H	H1	A1	A2
ECH(m)10-10-F	398	122	111	120	160	120	130	108	235	110	G1½	G1¼
ECH(m)10-20-F	398	122	111	120	160	120	130	108	235	110	G1½	G1¼
ECH(m)10-30-F	428	152	141	150	160	150	130	108	235	110	G1½	G1¼
ECH(m)10-40-F	530	194	183	187	160	187	130	108	244	110	G1½	G1¼
ECH(m)10-50-F	560	224	213	217	160	217	130	108	244	110	G1½	G1¼

سری ECH15-F

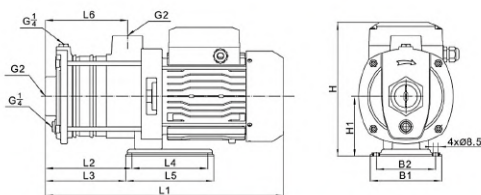

Model	L1	L2	L3	L4	L5	L6	B1	B2	H	H1	A1	A2
ECH(m)15-10-F	419	142	131	138	160	142	130	108	235	110	G2	G2
ECH(m)15-20-F	485	149	138	138	160	142	130	108	244	110	G2	G2
ECH15-30-F	546	192	172	190	230	185	180	140	261	120	G2	G2
ECH15-40-F	591	237	217	190	230	230	180	140	261	120	G2	G2

مشخصات ابعادی

سری ECH20-F

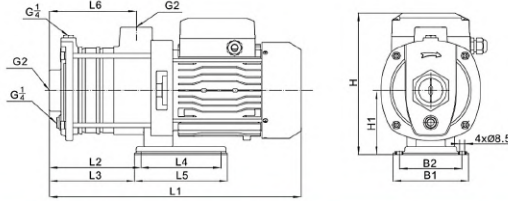

Model	L1	L2	L3	L4	L5	L6	B1	B2	H	H1	A1	A2
ECH(m)20-10-F	419	142	131	138	160	142	130	108	235	110	G2	G2
ECH(m)20-20-F	485	149	138	138	160	142	130	108	244	110	G2	G2
ECH20-30-F	546	192	172	190	230	185	180	140	261	120	G2	G2
ECH20-40-F	591	237	217	190	230	230	180	140	261	120	G2	G2

مشخصات اجزاء

جنس	نوع	ردیف
Q235	پلیت پایین	۱
چدن / استیل استنلس ۳۰۴	پشتیبان	۲
	استاتور	۳
ABS	جعبه ترمینال	۴
	بیرینگ	۵
	روتور	۶
آلومینیوم ZL۱۰۲	پوشش عقب	۷
پلی پروپیلن	فن	۸
۰۸F	پوشش فن	۹
کربن / سرامیک	سیل مکانیکی	۱۰
استیل استنلس ۳۰۴	دیفیوزر	۱۱
استیل استنلس ۳۰۴	آستین	۱۲
استیل استنلس ۳۰۴	پروانه	۱۳
چدن / استیل استنلس ۳۰۴	بدنه پمپ	۱۴

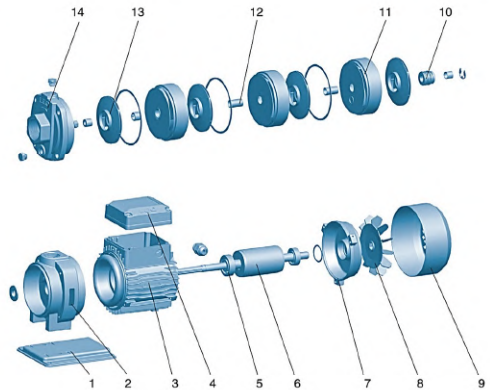



منحنی هیدرولیکی

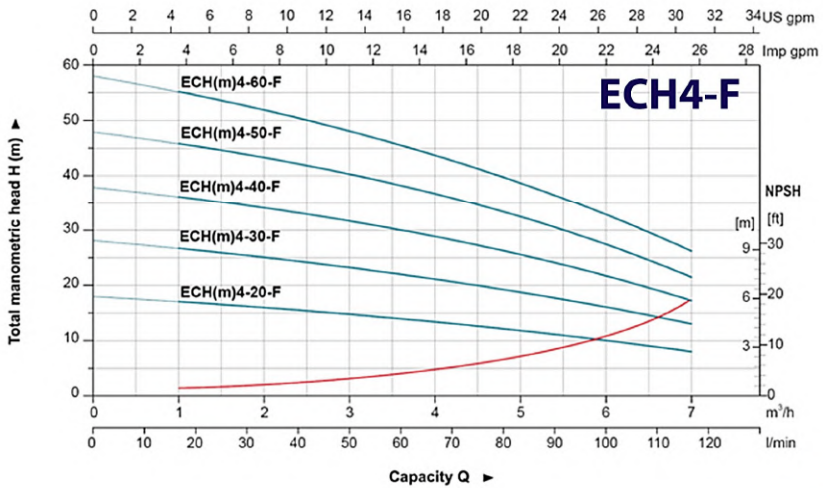
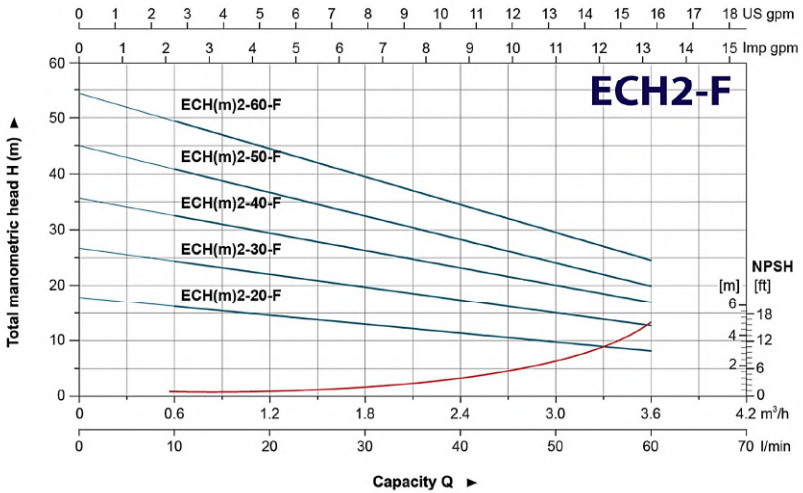

منحنی هیدرولیکی

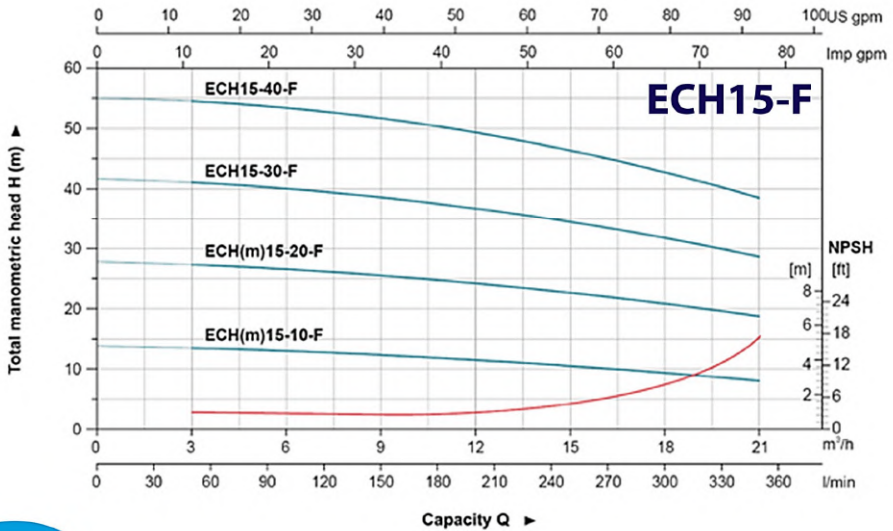
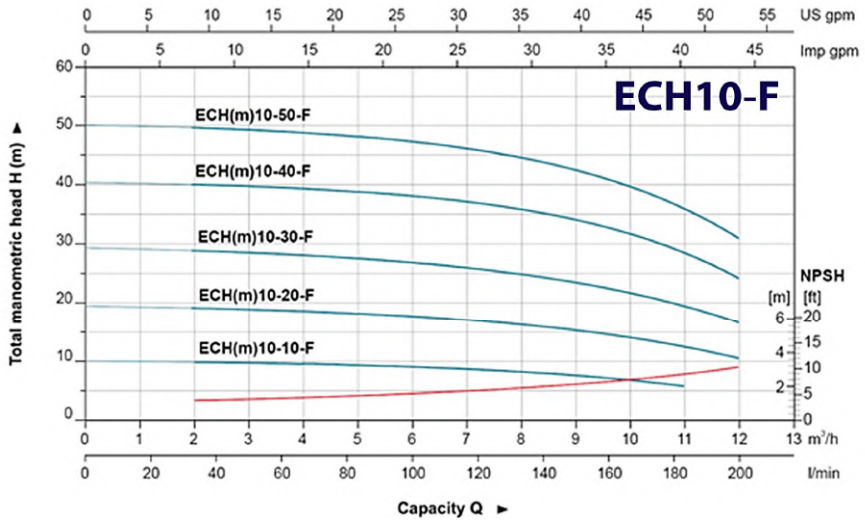

منحنی هیدرولیکی

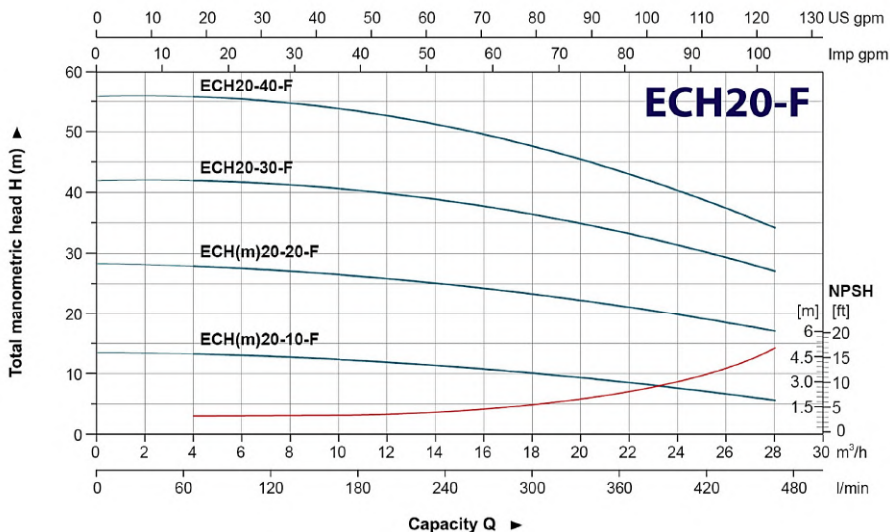

مشخصات بسته بندی

مدل	وزن (کیلوگرم)	طول (میلی متر)	عرض (میلی متر)	ارتفاع (میلی متر)
Model	GW (Kgs)	L (mm)	W (mm)	H (mm)
ECH(m)2-20-F	11.5	400	185	240
ECH(m)2-30-F	11.8	400	185	240
ECH(m)2-40-F	12.6	400	185	240
ECH(m)2-50-F	13.2	455	185	240
ECH(m)2-60-F	13.7	455	185	240

سری ECH2-F



مشخصات بسته بندی

مدل	وزن (کیلوگرم)	طول (میلی متر)	عرض (میلی متر)	ارتفاع (میلی متر)
Model	GW (Kgs)	L (mm)	W (mm)	H (mm)
ECH(m)4-20-F	12.6	400	185	240
ECH(m)4-30-F	12.8	400	185	240
ECH(m)4-40-F	14.6	455	185	240
ECH(m)4-50-F	15.1	455	185	240
ECH(m)4-60-F	15.6	455	185	240

سری ECH4-F

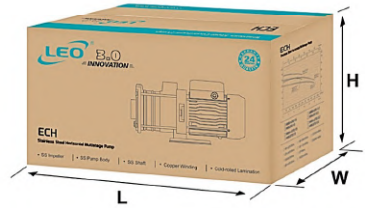

مدل	وزن (کیلوگرم)	طول (میلی متر)	عرض (میلی متر)	ارتفاع (میلی متر)
Model	GW (Kgs)	L (mm)	W (mm)	H (mm)
ECH(m)10-10-F	21.7	435	230	282
ECH(m)10-20-F	21.8	435	230	282
ECH(m)10-30-F	23.7	465	230	282
ECH(m)10-40-F	26.1	570	230	282
ECH(m)10-50-F	29.9	600	230	282

سری ECH10-F

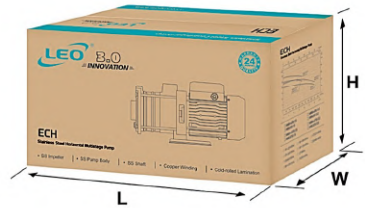

مدل	وزن (کیلوگرم)	طول (میلی متر)	عرض (میلی متر)	ارتفاع (میلی متر)
Model	GW (Kgs)	L (mm)	W (mm)	H (mm)
ECH(m)15-10-F	22.9	465	230	282
ECH(m)15-20-F	28.7	530	230	282
ECH15-30-F	34.5	585	275	302
ECH15-40-F	38.1	640	275	302

سری ECH15-F



مشخصات بسته بندی

مدل	وزن (کیلوگرم)	طول (میلی متر)	عرض (میلی متر)	ارتفاع (میلی متر)
Model	GW (Kgs)	L (mm)	W (mm)	H (mm)
ECH(m)20-10-F	22.9	465	230	282
ECH(m)20-20-F	28.7	530	230	282
ECH20-30-F	37.3	585	275	302
ECH20-40-F	38.1	640	275	302

سری ECH20-F



برای خرید و دریافت مشاوره میتوانید به سایت پمپ خوب مراجعه فرمایید :

PUMPEKHOOB.COM